

# Premium

**WATER DISPENSER**

**DISPENSADOR DE AGUA**

- Model: **PWC205T**



# Premium

**Manual de uso y cuidado**  
**Precauciones importantes**

Este producto es para uso doméstico únicamente.

This product is for domestic use only

**Use & Care Manual**  
**Important Safeguards**

## CIRCUITO

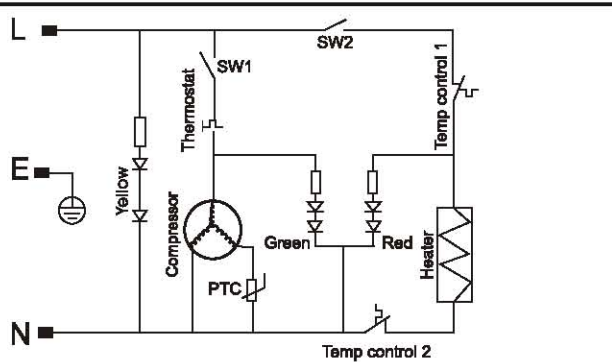

Nota: toda la información está sujeta a cambios sin notificación.

## INFORMACIÓN TÉCNICA:

MODELO	SUMINISTRO	VÁTIO		CAPACIDAD DE FLUJO		ESPECIFICACIÓN	N.W/G.W (kg)	EMBALAJE (LxWxH)mm
		CALIENTE	FRÍA	CALIENTE	FRÍA			
PWC205T	110-120V-/60Hz	420W	150W	5.0L/h ≥90°C	2.0L/h ≤10°C	COMPRESOR DE REFRIGERACIÓN	14.9/17.5	365x375x1010

## SOLUCIÓN DE PROBLEMAS

Por favor revise lo siguiente antes de hacer reparar la máquina.

PROBLEMAS	POSIBLES CAUSAS	ELIMINACIÓN
No hay agua caliente o fría.	1. Consumo excesivo de agua caliente o fría en corto tiempo. 2. No hay suministro de energía.	1. Solo espere un momento, hasta que haya agua caliente o fría nuevamente. 2. Conecte el enchufe al tomacorriente, encienda el interruptor de calentamiento o de enfriamiento.
No sale agua de las llaves.	1. El botellón está vacío. 2. La entrada del soporte del botellón está bloqueada por el sello del mismo.	1. Reemplácelo con otro botellón. 2. Limpie los residuos de papel y el sello del botellón, instale el botellón nuevamente.
Fuga de agua en el soporte del botellón.	Botellón roto.	Reemplácelo con un nuevo botellón.
Operación ruidosa	Instalación inadecuada.	Coloque la máquina en una superficie adecuada y sólida.

## PART NAME

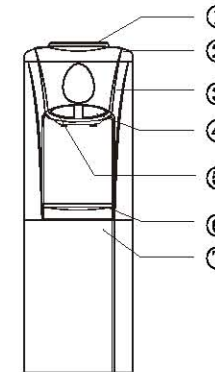

(FRONT)

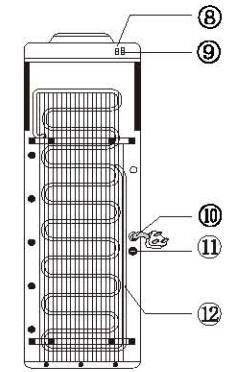

(REAR)

NO.	PART NAME	NO.	PART NAME
1	Bottle Supporter	7	Storage Cabinet
2	Top Cover	8	Cooling Switch
3	Indicator Light	9	Heating Switch
4	Cold Water Tap	10	Power Cord
5	Hot Water Tap	11	Drain Hole
6	Water Collector	12	Condenser

## NOTES:

- This machine is suitable for bottle of 3 or 5 gallons. Don't use unhealthy hard water.
- This machine should work under environment of temperature from 10°C-38°C, relative humidity not higher than 90%.
- Ice Block: please clear the ice block first!
- If this machine worked under environment of temperature below 0°C or the thermostat did not work, the water will become ice in the cold water tank and block the pipe.

## FUNCTION INTRODUCTION

- This model dispenser can satisfy the need of making tea & coffee and making cold drink. It's suitable for the use at home and in public
- With adoption of distinctive thermal isolation technology, this machine can minimize thermal exchange between hot & cold water.
- The machine has a convenient cabinet for store.

## OPERATION INSTRUCTION

1. Tear the label from the bottle.
2. Vertically insert the bottle into the bottle supporter on top of the machine.  
**Don't plug the power cord or turn on the red switch until 3 minutes after you putting the filled water bottle.**
3. Insert the plug to socket, then turn on the power switch. The indicator light up accordingly once the machine works. The light will be automatically put out when the water reach the rated temperature.
4. Vertically pull out the bottle by two hands when the bottle is empty, then replace it with another bottle of water.
5. If you want to drink boiled water, please press "heating" switch. If you want to drink cold water, please press "cooling" switch.

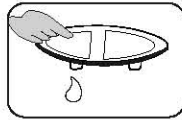
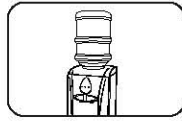

## CAUTION

1. Keep this machine in a dry and cool place and avoiding direct sunshine. Rearward of the machine should be at least 20 cm far from the wall. Never put the machine on the paper or foam, which may cause unstable condition, such as store water or cause creepage. Never put anything flammable beside this machine.
2. To avoid damage to the machine, don't plug the power cord or turn on the heating switch (red) until 3 minutes after you putting the filled water bottle.
3. In case hot (or cold) water is not needed for a long time, turn off the switch. For saving power.
4. This water dispenser must be used with third-prong grounding plug and creepage protection switch. If use two flat plug, the grounding wire must be properly grounded before use.
5. In case not to use this machine for a long time, turn off the switch, then pull the plug out from socket and drain the remaining water through drain hole.

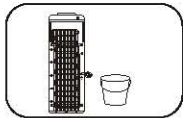
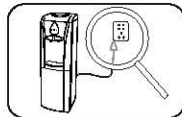
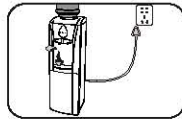
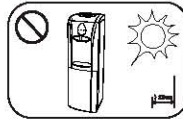

6. Nunca use líquido orgánico para limpiar la máquina. Está estrictamente prohibido salpicar agua al cuerpo.
7. Usted debe usar el interruptor ON/OFF para encender o apagar la máquina. Está prohibido encender o apagar la máquina conectando o desconectando el cable de energía. Nunca extienda la longitud del cable de energía para evitar incendios.
8. Para este modelo de dispensador (con compresor), nunca voltee la máquina hacia abajo o la incline más de 45°.
9. Debido a que el termostato de este modelo de dispensador ha sido ajustado. Por favor no lo ajuste usted mismo.
10. Esta máquina no debe ser encendida hasta 3 minutos después de haber apagado el interruptor de enfriamiento (botón azul).
11. El cable de energía u otras partes deben ser reemplazadas por profesionales cuando se hayan dañado.

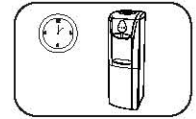
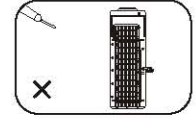
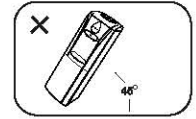
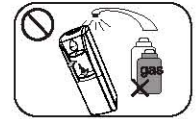

## LIMPIEZA

Para evitar accidentes, corte el suministro de energía antes de la operación de acuerdo a las siguientes instrucciones.

1. La máquina ha sido desinfectada antes del envío desde la fábrica. Antes de usar esta máquina, limpie la máquina presionando la llave de agua caliente y la llave de agua fría, deje fluir alrededor de un litro de agua.
2. La máquina debe ser desinfectada con un desinfectante disponible en farmacias o supermercados de acuerdo al manual de instrucciones del desinfectante, y después límpiela con agua.
3. Haga limpiar el soporte del botellón, el tanque de agua y el elemento de calentamiento por un experto aproximadamente una vez al año. Esto mantendrá la máquina en buen estado y extenderá su vida. Nunca desarme esta máquina usted mismo para evitar dañarla.
4. Instrucciones de drenado: abra las llaves de agua, y retire la tapa y el empaque de la salida de agua que se encuentra en la parte posterior de la máquina.
5. Use cualquier trapo neutral y suave para lavar la superficie de la máquina.

## INSTRUCCIONES PARA LA OPERACIÓN

- 1.Retire la etiqueta del botellón.
- 2.Inserte verticalmente el botellón en el soporte del botellón en la parte superior de la máquina.  
**No conecte el cable de energía o encienda el interruptor rojo hasta 3 minutos después de haber colocado el botellón de agua lleno.**
- 3.Inserte el enchufe en el tomacorriente, después encienda el interruptor. La luz indicadora se encenderá adecuadamente una vez que la máquina funcione. La luz se apagará automáticamente cuando el agua alcance la temperatura seleccionada.
- 4.Saque verticalmente el botellón con las dos manos cuando el botellón esté vacío, después reemplácelo con otro botellón de agua.
- 5.Si quiere beber agua hervida, por favor presione el interruptor de "calentamiento". Si quiere beber agua fría, por favor presione el interruptor de "enfriamiento".

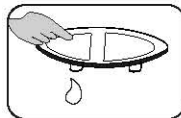
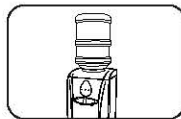

## ADVERTENCIA

- 1.Mantenga esta máquina en un lugar fresco y seco y evitando los rayos solares directos. La parte posterior de la máquina debe estar al menos a 20 cm de distancia de la pared. Nunca ponga la máquina sobre papel o espuma, lo que puede causar una condición inestable, como almacenamiento de agua o causar fugas. Nunca ponga nada inflamable junto a la máquina.
- 2.Para evitar daños en la máquina, no conecte el cable de energía o encienda el interruptor de calentamiento (rojo) hasta 3 minutos después de haber colocado el botellón de agua lleno.
- 3.En caso de que agua caliente (o fría) no se necesite por un tiempo largo, apague el interruptor para ahorrar energía.
- 4.Este dispensador de agua debe ser usado con un enchufe de tres clavijas e interruptor de protección de fuga. Si usa un enchufe de dos clavijas planas, la toma a tierra debe estar correctamente conectada antes de usarlo.
- 5.En caso de no usar la máquina por un largo tiempo, apague el interruptor, después retire el enchufe del tomacorriente y drene el agua acumulada a través del desagüe.

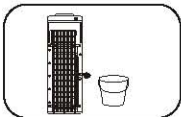
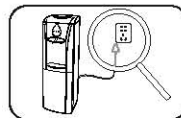
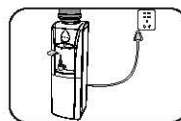
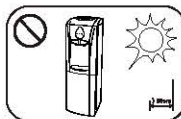

- 6.Never use organic liquid to clean the machine.Strictly prohibit splashing water to the body.
- 7.You should use the ON/Off switch to turn on or off the machine.It is prohibited that turn on or off the machine through plugging or unplugging the power cord.Never extend the length of the power supply cord to avoid fire.
- 8.For this model dispenser(with compressor), never turn the machine upside down or lean it more than 45° .
- 9.Since this model dispenser thermostat has been adjusted.Please do not adjust it by yourself.
- 10.This machine should not be turned on until 3 minutes later when turning off the cooling switch(blue button).
- 11.The power cord or other parts must be replaced by professional person when it is damaged.
- 12.We reserve the right of interpreting this instruction manual.

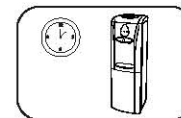
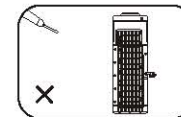
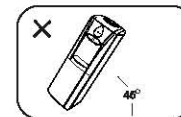
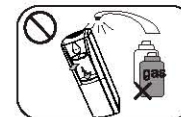

## CLEANING

To avoid accident, cut off the power supply before operation according to the following instruction.

- 1.The machine had been disinfected before shipping from factory. Before using this machine, clean the machine by push the hot water tap and cold water tap, let about 1 liter water flow out.
- 2.The machine should be disinfected with the disinfectant available from drugstore or market place according to the instruction manual of the disinfectant, and then clean it with water.
- 3.Have the bottle supporter, water tank & heating element cleaned by expert about every year.It will keep the machine in good condition and extend its life. Never disassemble this machine by yourself to avoid damaging the machine.
- 4.Draining instruction: open the taps, and take away the cap & rubber stopper from the water outlet on the rear side of machine.
- 5.Use any neutral & none friction cloth to wash the surface of the machine.

## CIRCUIT

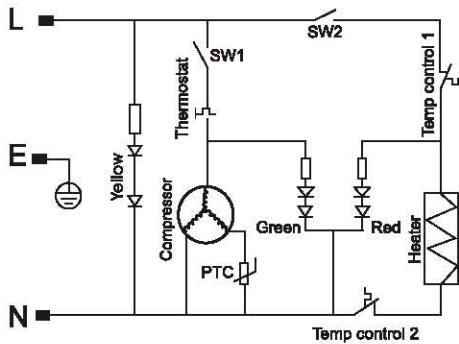

Note: all the data is subject to change without notice.

## TECH.DATA:

MODEL	SUPPLY	WATT		FLOW CAPACITY		SPECIFICATION	N.W./G.W. ( kg )	PACKING (LxWxH)mm
		HOT	COLD	HOT	COLD			
PWC205T	110-120V~ /60Hz	420W	150W	5.0L/h ≥90°C	2.0L/h ≤10°C	Compressor cooling	14.9/17.5	365x375x1010

## TROUBLE SHOOTING

Please check the following before have the machine repaired.

PROBLEMS	POSSIBLE CAUSES	ELIMINATION
No hot or cold water	1. Over consumption of hot or cold water in short time 2. No power supply.	1. Just wait a moment, then hot or cold water is available again. 2. Connect plug to socket, turn on heating or cooling switch.
No water running out from taps	1. Empty bottle. 2. Inlet of bottle supporter blocked by bottle seal.	1. Replace it with an other bottle. 2. Clean out wasted paper & bottle seal, install bottle again.
Leakage from bottle supporter	Broken bottle	Replace it with a new bottle.
Noisy operation	Not placid installation	Place the machine on placid & solid surface.

## NOMBRE DE LAS PARTES

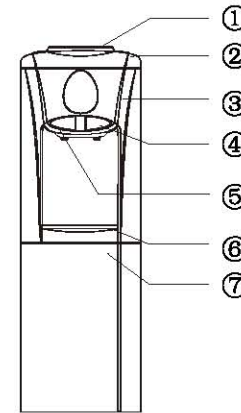

(FRENTE)

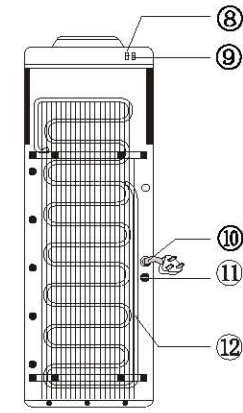

(PARTE DE ATRÁS)

NO.	NOMBRE DE LA PARTE	NO.	NOMBRE DE LA PARTE
1	Soporte del Botellón	7	Armario
2	Cubierta Superior	8	Interruptor de Enfriamiento
3	Luz Indicadora	9	Interruptor de Calentamiento
4	Llave de Agua Fría	10	Cable de Energía
5	Llave de Agua Caliente	11	Desagüe
6	Colector de Agua	12	Condensador

## NOTAS:

1. Esta máquina es apta para botellones de 3 o 5 galones. No use agua dura insalubre.
2. Esta máquina debe trabajar en un ambiente con temperatura desde 10°C-38°C, con una humedad relativa no superior a 90%.
3. Bloqueo de Hielo: por favor limpie el bloqueo de hielo primero.
4. Si esta máquina trabajó en un ambiente con temperatura bajo 0°C o el termostato no funcionó, el agua se convertirá en hielo en el tanque de agua fría y bloqueará la tubería.

## INTRODUCCIÓN A LAS FUNCIONES

1. Este modelo de dispensador puede satisfacer la necesidad de hacer té, café y hacer bebidas frías. Es apto para el uso público y en el hogar.
2. Con la adopción de la particular tecnología de aislamiento térmico, esta máquina puede minimizar los cambios térmicos entre agua caliente y fría.
3. Esta máquina tiene un práctico armario (16L).